



ФУРНИТУРА ДЛЯ УГЛОВОГО ШКАФА РЕКОРНЕР 2/4

Исполнение

Фурнитура : карусель 2/4
нагрузка : 20 кг на корзину

Корзины

Деревянная полка : белый / серый / бук
Проволочная корзина : серебристый / хромированный
Пластмассовая полка : серый / белый

Релинг

Деревянная полка : RAL 9006 / хромированный

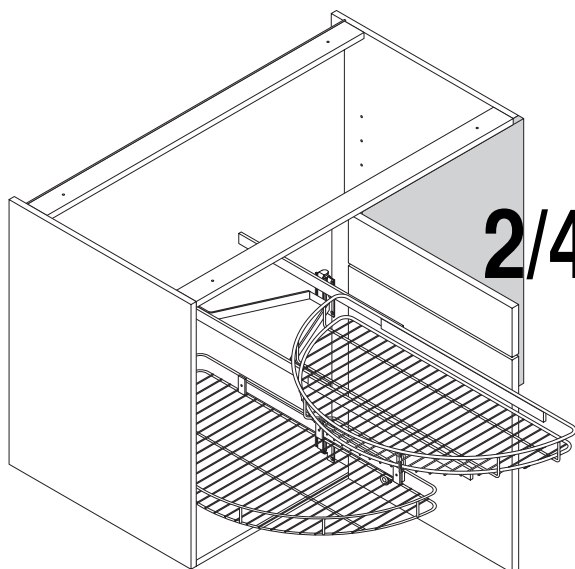

2/4

Выдвижная проволочная корзина

Ø 740 мм
Ø 830 мм

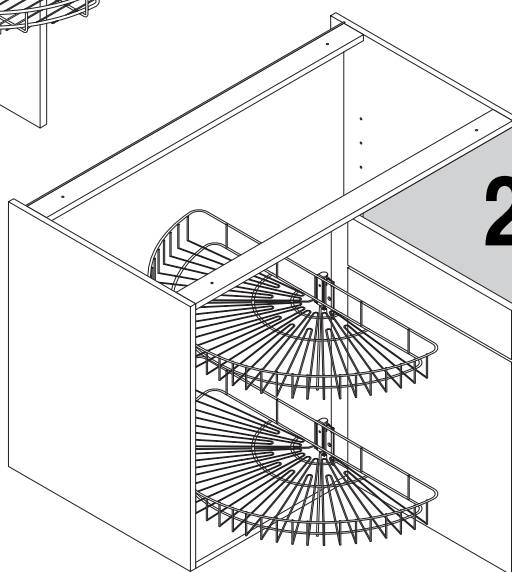

2/4

Проволочная корзина

Ø 650 мм
Ø 700 мм
Ø 750 мм
Ø 850 мм

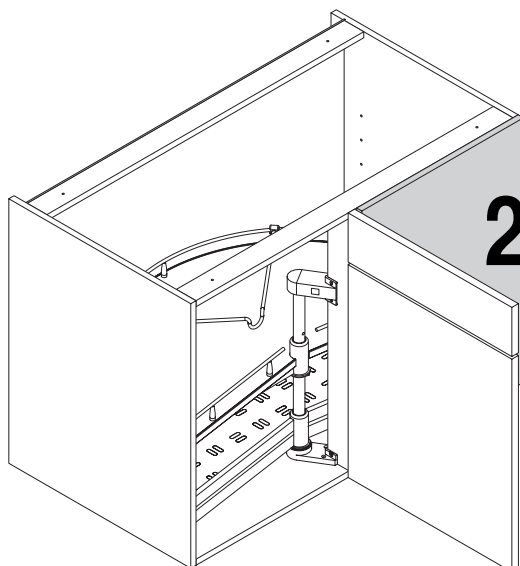

2/4

**Система корзин
(деревянная, проволочная, пластмассовая)**

Ø 650 мм
Ø 750 мм
Ø 850 мм





1 Система 2/4, проволочная корзина
Система 2/4, пластмассовая полка
Система 2/4, деревянная полка

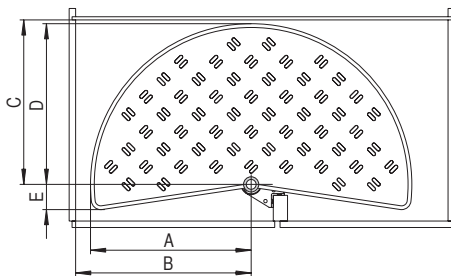



Размеры корзины

Диаметр	A	B	C	D	E
ø 700	350	375	375	350	
ø 750	375	385	435	375	60
ø 850	425	435	435	425	65

Размеры корзины

Диаметр	Высота
ø 700	55
ø 750	55
ø 850	55

Система корзин	Релинг	Разделитель	Кромка полки	Длина оси карусели
<p>Система 2/4, пластмассовая полка</p> 	RAL 9006 хромированный	Пластмассовый	Пластмассовый	510 мм 535 мм 555 мм
<p>Система 2/4, деревянная полка</p> 	RAL 9006 хромированный	RAL 9006 хромированный	RAL 9006 хромированный	510 мм 535 мм 555 мм
<p>Система 2/4, проволочная корзина</p> 	Проволока	Проволока	Проволока	510 мм 535 мм 555 мм

Отметка

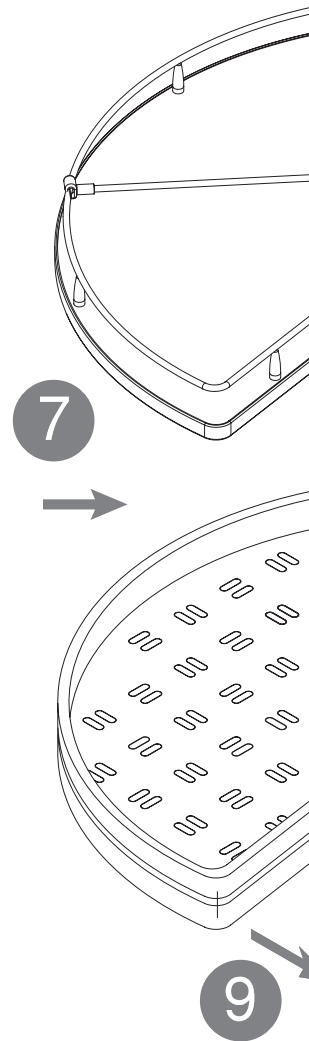

Разметка сверлений под нижний привинчиваемый элемент

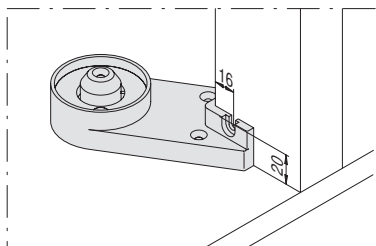
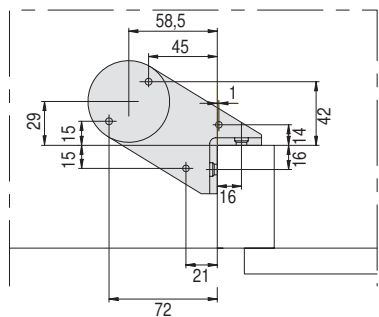

Разметка сверлений под верхний привинчиваемый элемент

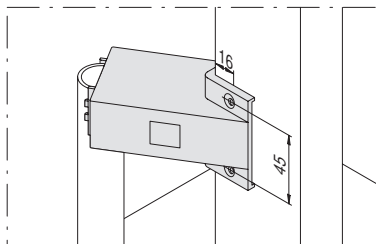
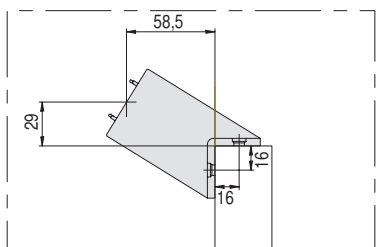

Разметка сверлений под поводок на двери для деревянной полки

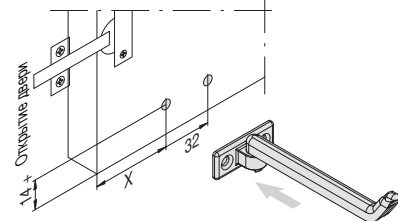

	X
Деревянная полка	92 mm
проволочной полки \varnothing 650 mm	86 mm
проволочной полки \varnothing 750 mm	86 mm
проволочной полки \varnothing 850 mm	158 mm

для пластмассовой

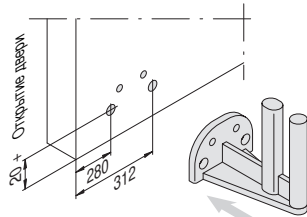

1 Закрепите нижний привинчиваемый элемент на нижнем горизонтальном щите и угловом косяке шурупами с потайной головкой.

Крепёжный материал:

Шурупы с потайной головкой \varnothing 4 x 25
Шурупы с потайной головкой \varnothing 4 x 16

2 Закрепите верхний привинчиваемый элемент на угловом косяке в зависимости от длины оси карусели. Для того чтобы правильно определить положение верхнего привинчиваемого элемента, зафиксируйте алюминиевую трубу в нижнем привинчиваемом элементе и разметьте монтажные положения.
Крепёжный материал:
Шурупы с потайной головкой \varnothing 4 x 16

3 Наденьте на алюминиевую трубу нижнюю полку. При этом проследите, чтобы паз в трубе был направлен вниз.

4 Для монтажа верхней полки вставьте центрирующий штифт в нужное отверстие алюминиевой трубы.

5 В завершение наденьте на ось радиальный подшипник и продвиньте его до центрирующего штифта, пока он не зафиксируется в пазу.

6 После этого задвиньте на алюминиевую трубу верхнюю полку.

7 Всю фурнитуру с обеими смонтированными полками установите на нижний привинчиваемый элемент таким образом, чтобы имеющийся в трубе паз зафиксировался в нижнем привинчиваемом элементе (предохранитель от проворачивания).

8 После этого защёлкните алюминиевую трубу в верхнем привинчиваемом элементе, а на последнем зафиксируйте стопорный зажим.

9 Затем закрепите на двери согласно чертежу поводок (косяк 60 мм).

Крепёжный материал:

Шурупы с потайной головкой \varnothing 4 x 16

Принадлежности

Упор выполняет роль буфера между верхней полкой и глухой боковиной.

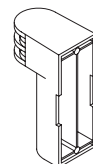

док

(Показано правостороннее исполнение; левостороннее — зеркально симметрично)



2 Выдвижная проволочная корзина 2/4
с шариковой направляющей.
В этой системе предусмотрена возможность при помощи подкладных планок увеличить толщину косяка, что позволяет использовать шарнирные петли всех типов.

Размеры корзины

Диаметр	Высота
Ø 740	57
Ø 830	57

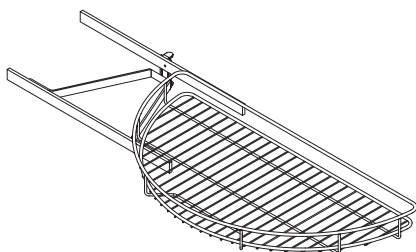
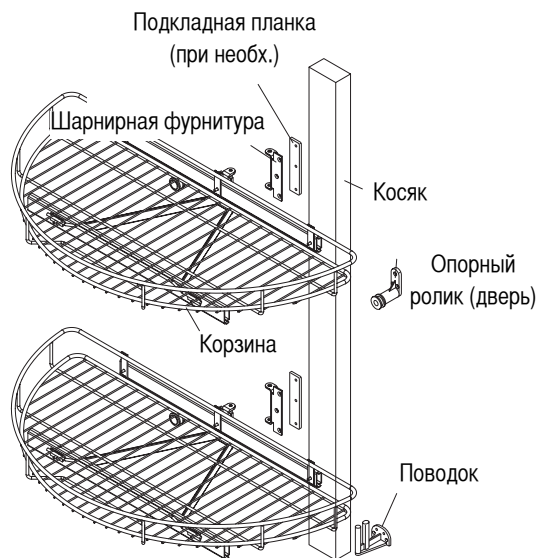
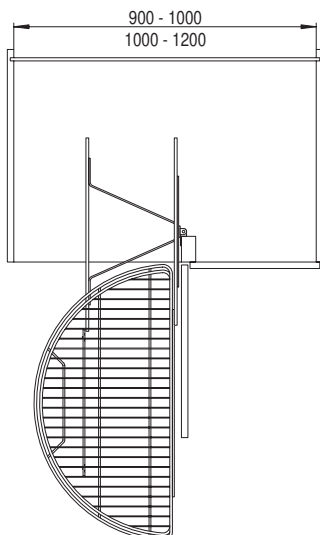

Выдвижная проволочная корзина 2/4

3 Выдвижная проволочная корзина 2/4
с шарнирной фурнитурой.

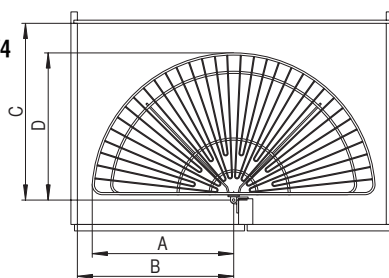

Размеры корзины

Диаметр	A	B	C	D
Ø 650	325	350	350	340
Ø 700	350	375	375	365
Ø 750	375	400	400	390
Ø 850	425	450	450	440

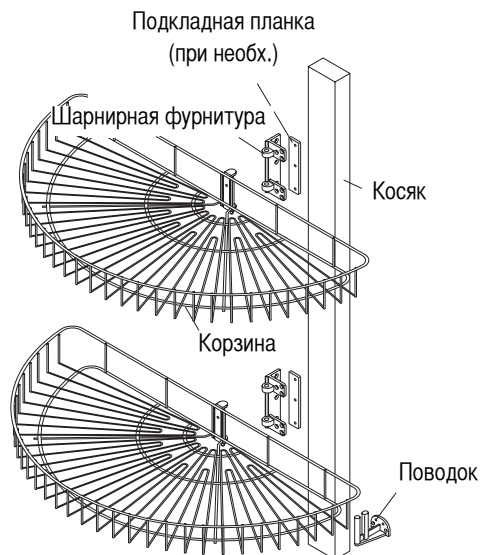

Размеры корзины

Диаметр	Высота
Ø 650	55
Ø 700	55
Ø 750	55
Ø 850	55

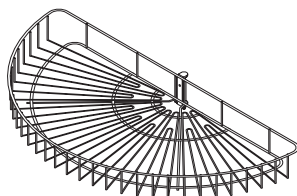

Проволочная корзина 2/4

Vauth-Sagel SYSTEMTECHNIK
GmbH & Co.KG
Neue Straße 27
D-33034 Brakel-Erkeln
Tel. +49-52 72/6 01-01
Fax. +49-52 72/6 01-193
www.vauth-sagel.de
e-mail: VS@Vauth-Sagel.de